

PLØK!

Nr. 1

Den 9. november 1971

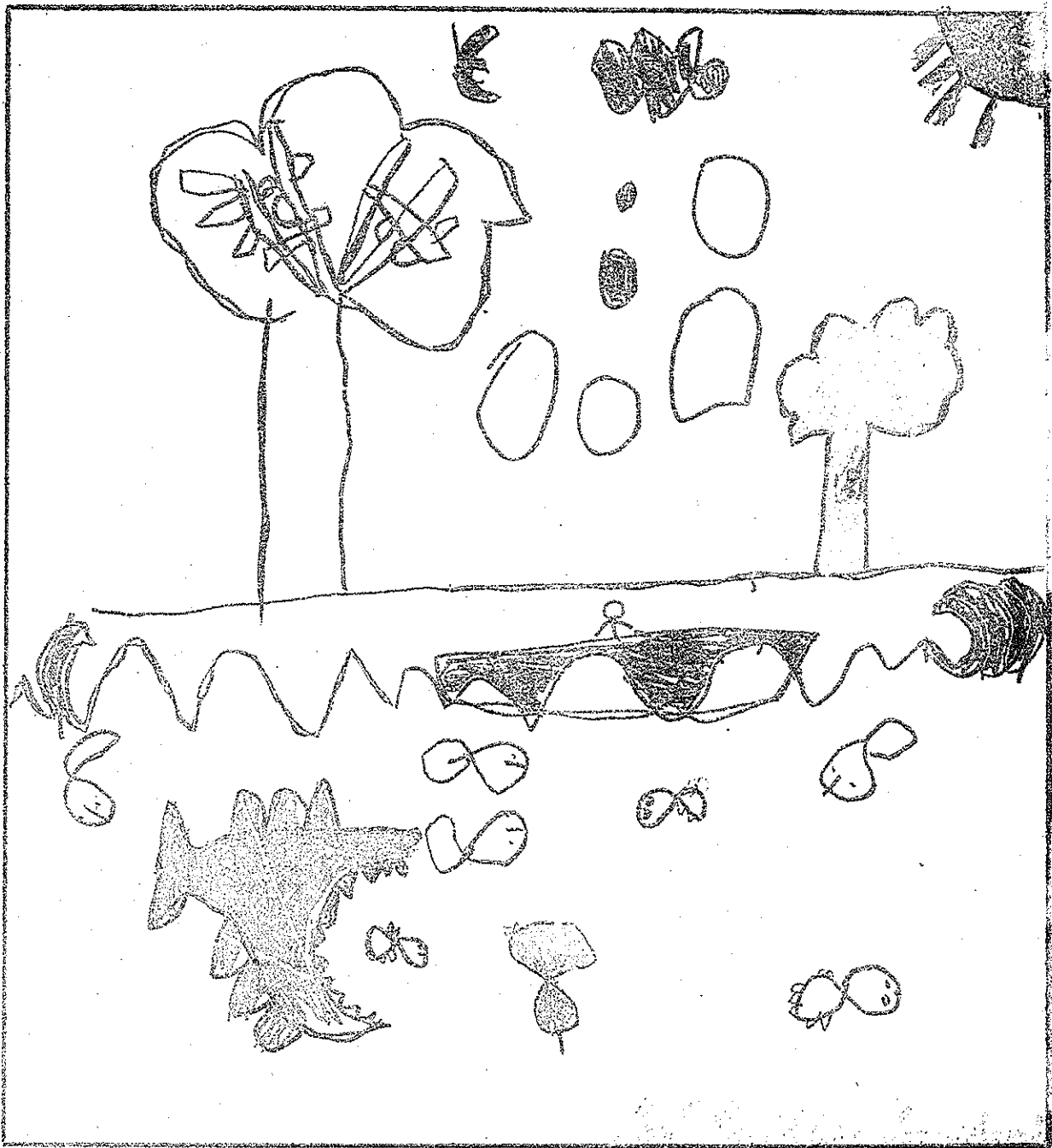

NYT NYT NYT NYT NYT

KERNED STARTER VI ET SKOLEBLAD.

Vi vil gerne indbyde læserne til at skrive læserbreve til "Skraldespanden". Indlægene kan afleveres til: Anna Marie MADSEN Hans Jacob Konradsen 6.b.

Pågældende indlæg skal senest afleveres d. 10. december. Indvidene kan vi fortælle, at vi udkommer hver 6. uge. Bladet koster 50 øre og næste nummer udkommer kort før jul (julenummer).

Bladet består af en række forskellige sider og vi har til opgave at præsentere dem.

Først er der forsiden som en fra de forskellige klasser skiftes til at lave den står Jonna for. Så er der denne side det er Anna Marie og Agnethe, interview med lærere og andre spændende personer fra skolen (Nelle).

Lærersiden er denne gang fru Richters fra børnehaveklassen. Der er også boganmeldere som anmelder bøger, den redigeres af Hjarne og Edith.

Skolenyt er også en første klassens side.

Og endelig er der skraldespanden og opgavesiden hvilken mange kloge hoveder vil kaste sig over (Ole).

Kort sagt redaktionen består af 6. b.

Vi har et oplag på ca. 125 og håber de vil blive solgt.

Venlig hilsen

6.b.

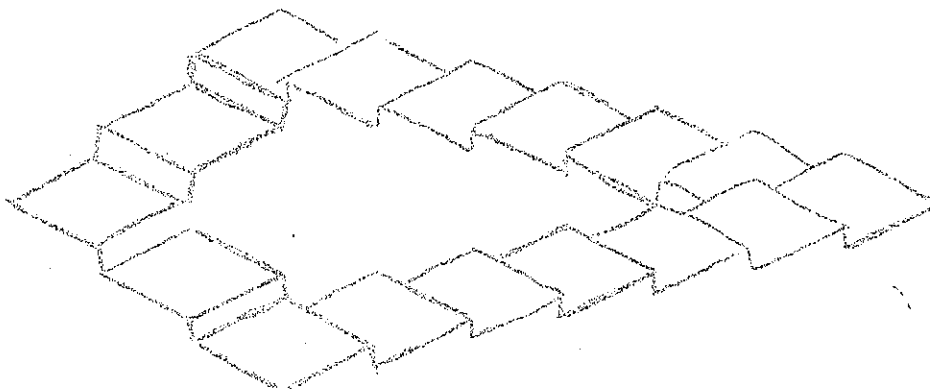

God tur op ad trappen!



De har ikke mere råd til at holde 2 vogne



Vejbanen spærret af vallet helikopter.

ISHOCKEY.

Vi har talt med Tonny fra 4. klasse.

Vil man gå til ishockey, må man betale 15 kroner om måneden i kontingent. Hvis man går til ishockey skal man også gå op i det. Man skal være godt udstyret, ellers kan man meget let komme alvorligt til skade.

Når man spiller, er der 6 mand på banen. Angrebet på holdet består af tre kæder - A, B og C - som hele tiden skiftes til at være på banen.

I en juniorkamp spilles der tre gange 15 min. - Man spiller med effektiv spilletid. Det vil sige, at når dommeren fløjter, går spilleuret i stå, og først når han fløjter igen, går uret atter i gang.

Disse oplysninger har vi som nævnt fået fra Tonny i 4. kl., som netop er begyndt at gå til ishockey. Her viser vi noget af det nødvendige udstyr til

ISHOCKEY.

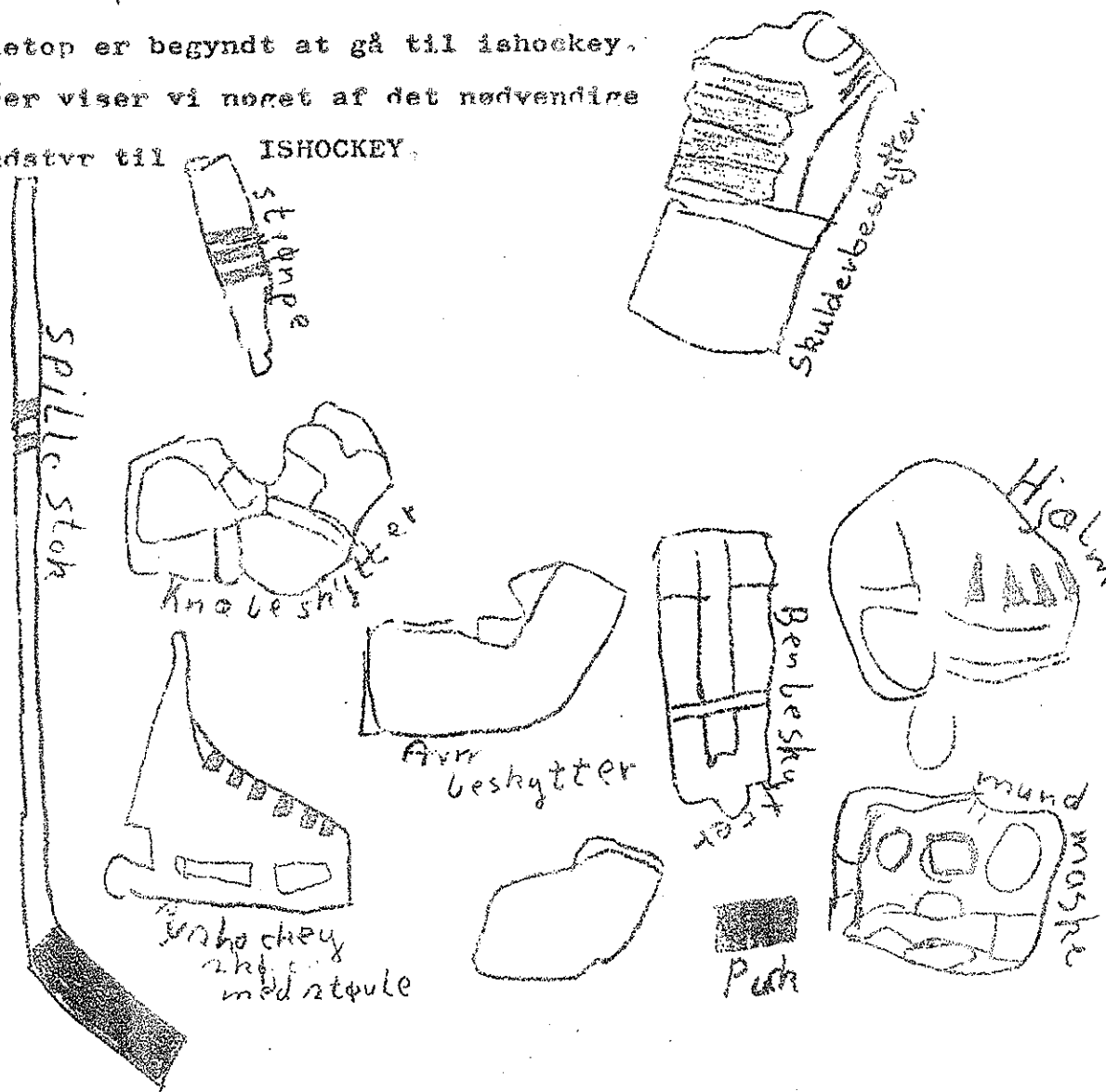

SKOLE-NYTT!

Hønseringenes blomstringstid er ved at ebbe ud. Vi genser med glæde den tidligere læreinde på Tjørring skole der skal træde ind istedet for fru Merrild, Hendes navn er fru Jeppesen.

I børnehaveklassen glæder man sig til at Erk Sørensen kommer, en vikar fra fritidspædagogsemenariet i Ikast. Han begynder på mandag og skal være her i 13 uger fremover. Han har gået på semenariet i et år. Da han tidligere var på visit, blev han beundret af børnene for sit røde skæg og hår men børnene lagde også mærke til at han ikke brugte briller. Efter ham vil der komme efterfølgere af samme slags.

Alle på skolen er blevet fotograferet. Og de får deres billeder om ca. en uges tid. For øjeblikket er der 3 vikarer. Der hedder Grethe Mülhbrandt, Per Godiksen og Knud Elkjær Jensen. De ankom d. 29. i 10, og rejser igen d. 12. i 11.

BOANMÆDELSE!

YOKO Alligator - Joes Søn

af Henning Thyborg

Kan en 12 - års dreng, forældreløs og alene, klare en farefyldt urskovstilvarelse?

YOKO kan! Men hvordan?

VILDHESTENE

af A. V. Ranney

Han var halvt indianer og halvt hvid, og hvor han hørte til, blev et problem for ham. Men problemet blev skudt ud, da han fik hesten - Flyvende Pil - , Hesten, der skulle redde både hans og andres liv ved at handle på egen hånd og følge sit instinkt....

Begge bøger kan lånes på Tjørring skolebibliotek

Et besøg hos de blinde børn på Refsnæs.

Lige før sommerferien besøgte jeg en bekendt, som passer blinde børn på Statens Institut for Blinde og Svagsynede på Refsnæs.

Det var meget spændende, at se alt hvad de blinde børn kunne.

Det var næsten kun glade børn derovre. De går ikke til daglig, og er kede af, at de ikke kan se, men bruger i stedet for tiden til at lære så meget som muligt af det andre børn kan.

En af drengene derovre har engang sagt, til den dame jeg besøgte, at det vist var meget mere besværligt at være döv.

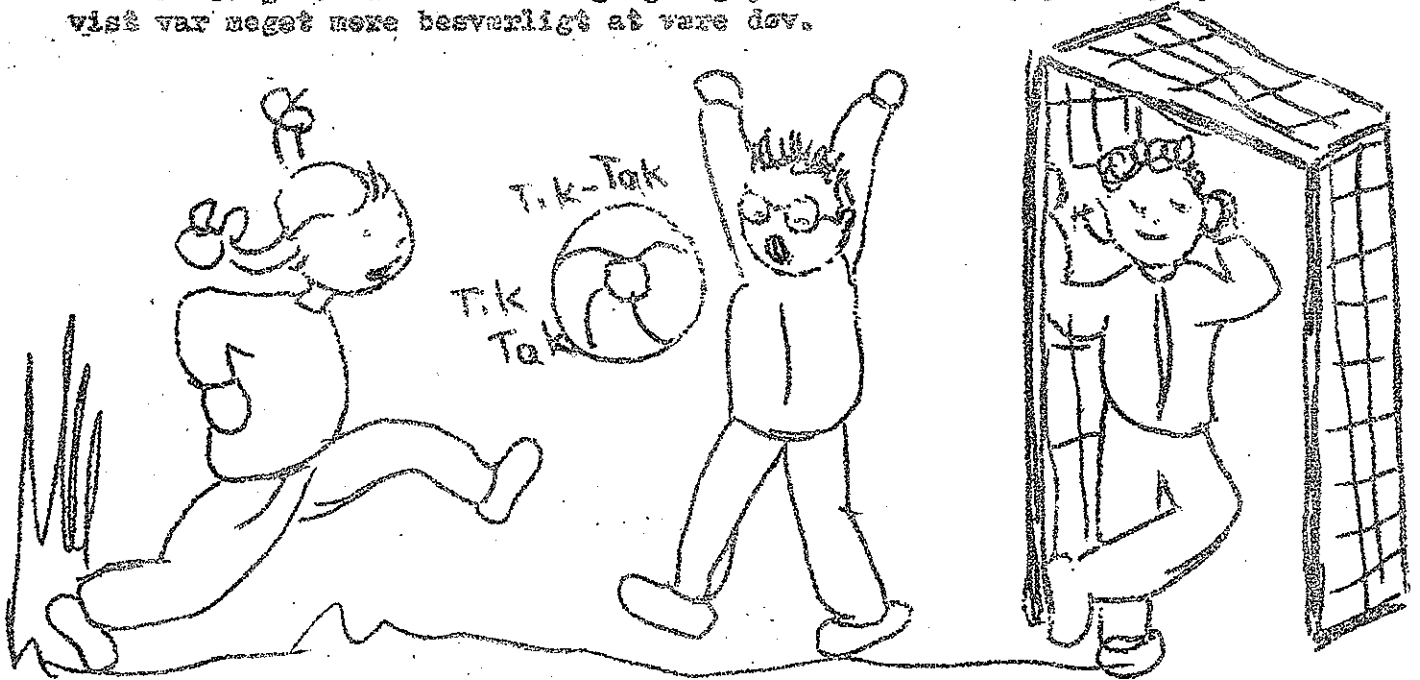

Det der imponerede mig mest var, at se hvordan de blinde børn kunne løbe på rulleskøjter - køre på tandem - og spille fodbold uden at støde på nogen steder.

Når de kørte på tandem, var der selvfølgelig altid en foran, som kunne se en lille smule, men den der sad bagefter var næsten altid helt blind.

Når de spillede fodbold, havde de en bold der hele tiden sagde - TIK TAK - TIK - TAK, så de kunne høre hvor den var. Det var en elektrisk bold, men ellers foregik spillet på samme måde, som når andre børn spiller fodbold.

--- ih hvor de nødte sig godt ---

Det allerfineste jeg så var, at en stor fuldkommen blind pige delte et øg af hviden og blommen kam i hver sin kop. Der var ikke spor hvide tilbage ved blommen, og det kan jo være svært nok, selvom man kan se.

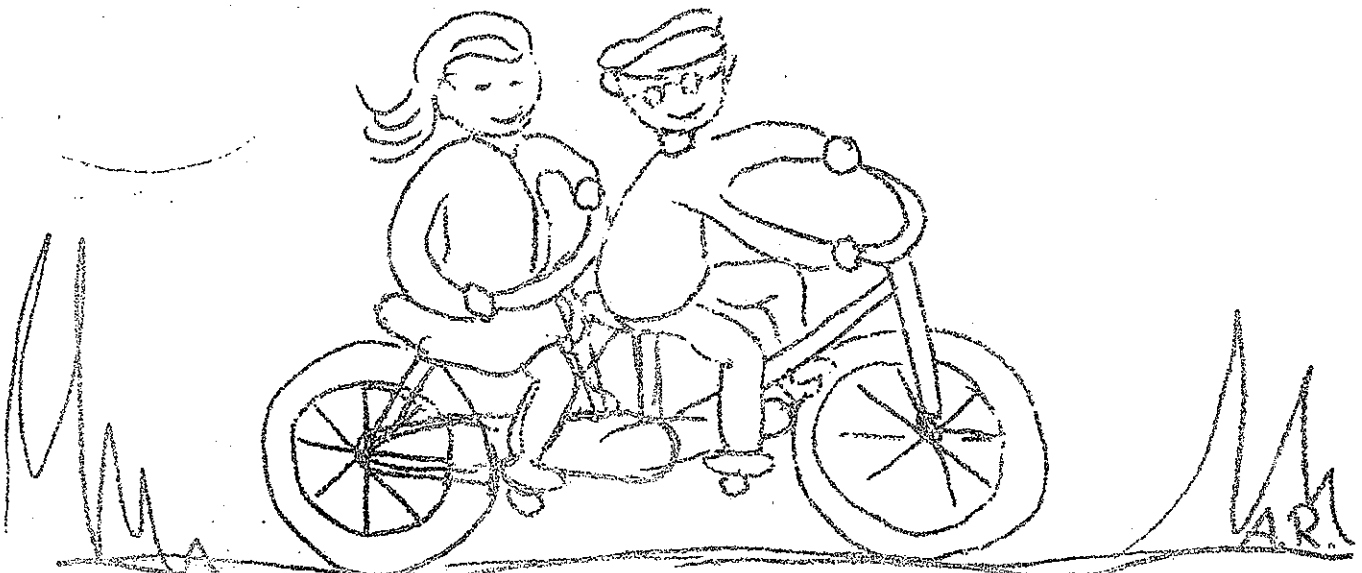

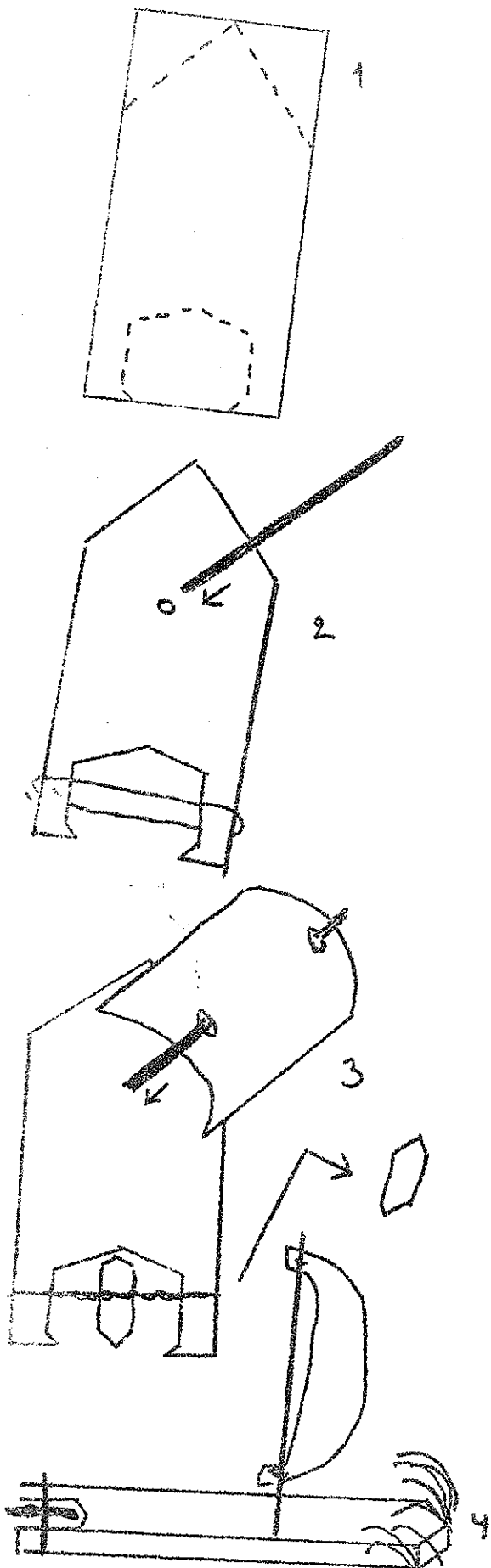

Man tager et stykke træ i denne facon. Man saver hvor den stiplede linie er. Så får man faconen af en båd.

Når man har savet træet ud sætter man en mast på. Man borer et hul i skibet og sætter en blomsterpind i.

I udskæringen bag i båden anbringes en elastik.





Nu sætter du papir på strikkepinden som sejl. Et stykke træ sættes ind i elastikken, som derpå spændes. Tilbage er der så kun at håbe på at skibet nu vil sejle, når du slipper.

GOD FORNOJELSE!



OPGAVER

KRYDS & TVÆRS

					PAR-TERER	Stem-NE QUD
	REOL GUD					
FANE →						
MASE					GLANS	
						
	PLANTE					
GUD →			2 ENG NED- BØR			
HUS DYR						
					TAL	TAL
DYR						

UGENS REBUS

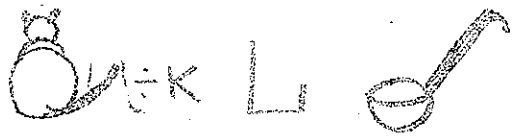
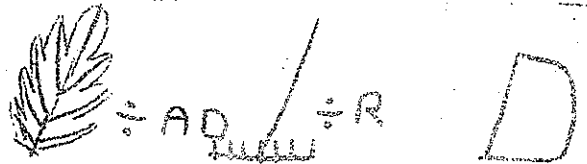

UGENS GÅDE

En dyrehandler var på rejse og havde med sig en ræv, en hare og et kålhoved. Han kom til en å, men fandt heldigvis en båd, så han kunne komme over på den anden side. Båden var så lille, at han kun kunne have en af tingene med over ad gangen. Det vanskelige var, at reven ville æde haren, hvis de to blev alene, og at haren ville æde kålhovedet, hvis de to blev alene. Han fandt på råd. Men hvilket?